



# SYGMA



## MANUEL D'UTILISATION RADIATEUR ÉLECTRIQUE DIGITAL

Informations, fonctionnement et installation

### ECODESIGN

FABRIQUÉ SELON LA NORME D'ÉCOCONCEPTION (UE) 2015/1188

[WWW.ECODESIGNHEATING.COM](http://WWW.ECODESIGNHEATING.COM)

ERP  
PRÊT

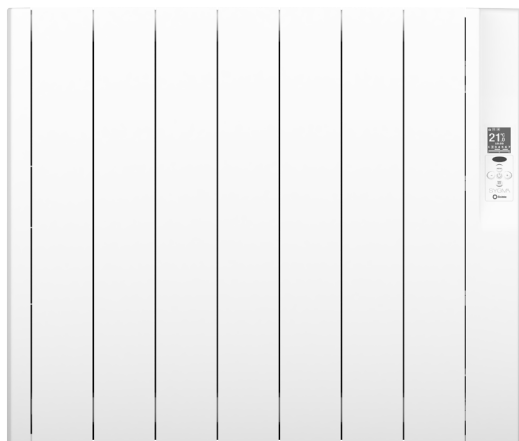

**OPTIMIZER**<sup>®</sup>  
energy plus

**INFRARED** CONTROL



CE

EAC





## Table des matières:

1. Informations et fonctionnement .....	2
1.1. Description du panneau frontal .....	2
1.2. Allumer et éteindre (stand-by) .....	3
1.3. Réglage jour et heure.....	4
1.4. Sélection de température .....	4
1.5. Verrouillage du panneau de contrôle.....	4
1.6. Luminosité de l'écran.....	4
1.7. Fonctions MANUEL / AUTOMATIQUE.....	4
1.8. Fonction FENÊTRES OUVERTES.....	6
1.9. Technologie Optimizer Energy Plus.....	6
2. Installation et montage .....	6
3. Entretien et nettoyage.....	8
4. Précaution d'installation et sécurité.....	8
5. Rointe Garantie .....	10
6. Norme Européenne (DEEE).....	11
7. Dimensions et caractéristiques techniques .....	12
7. Certificat de garantie.....	13

## 1. Informations et fonctionnement

### 1.1. Description du panneau frontal

#### 1.1.1. Parties du panneau de contrôle

ICÔNE	DESCRIPTION
	Allumer / éteindre Accepter
	Diminuer la température Déplacer vers la gauche
	Augmenter la température Déplacer vers la droite
	Menu Déplacer vers le haut
	MANUEL / AUTOMATIQUE Déplacer vers le bas









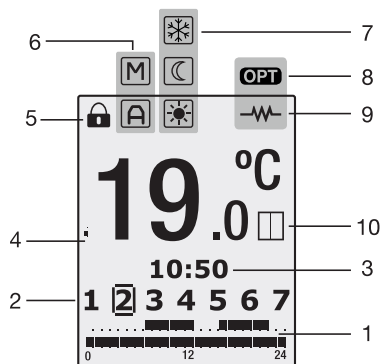



### 1.1.2. Moniteur

NOM.	DESCRIPTION
1	Bande de programmation
2	Jours de la semaine
3	Heures de la semaine
4	Température sélectionnée
5	Panneau de contrôle verrouillé
6	Indicateur de fonction MANUEL / AUTOMATIQUE
7	Indicateur de mode CONFORT / ECO / HORS-GEL
8	Indicateur de technologie Optimizer Energy Plus
9	Indicateur de élément chauffant
10	Indicateur de fonction FENÊTRES OUVERTES



### 1.1.3. Symbole information











SYMBOLE	DESCRIPTION	SYMBOLE	DESCRIPTION
	Fonction FENÊTRES OUVERTES - actif		Fonction AUTOMATIQUE actif
	Élément chauffant actif		Fonction MANUEL actif
	Mode CONFORT actif		Technologie Optimizer Energy Plus actif
	Mode ECO actif		Verrouillage à travers le panneau de contrôle du radiateur
	Mode HORS-GEL actif		

## 1.2. Allumer et éteindre (stand-by)





Pour allumer le produit, appuyez sur la touche  une seule fois. Passés 5 secondes, la température et les jours de la semaine s'afficheront sur l'écran.

Pour éteindre le produit, appuyez de nouveau sur la touche  une seule fois. Le produit sera en attente et vous verrez apparaître le mot « STAND-BY » suivi du logotype de ROINTE.

## 1.3. Réglage jour et heure





Pour régler le jour et l'heure, assurez-vous d'être en fonction MANUELLE (voir section 1.7.). En appuyant 3 secondes sur la touche  vous accédez au réglage du jour et de l'heure. Utilisez les touches  et  pour régler l'heure, ensuite appuyez sur  pour confirmer. Puis, utilisez les touches  et  pour régler les minutes et appuyez sur  pour confirmer. Finalement, utilisez les touches  et  pour régler les jours (1 = lundi, 2 = mardi, etc.) et confirmer en appuyant sur la touche .

## 1.4. Sélection de température



Avec les touches  et  vous pouvez changer la température de consigne. Si la température de la pièce est inférieure à la température sélectionnée, le radiateur rentre en consommation et vous verrez apparaître le symbole . Quand la technologie Optimizer Energy Plus commence à fonctionner, le logo **OPT** apparaîtra sur l'écran où se trouvait le symbole de résistance active .



\*Pour en savoir plus sur la technologie Optimizer Energy Plus, lire attentivement la section 1.9.

## 1.5. Verrouillage du panneau de contrôle

Appuyez simultanément durant 3 secondes sur les touches  et  pour verrouiller le clavier. Le symbole  de verrouillage du clavier s'allumera. Pour déverrouiller, appuyez de nouveau sur les touches  et  durant 3 secondes.



## 1.6. Luminosité de l'écran

Il est possible de modifier la luminosité de l'écran en appuyant sur la touche  durant 3 secondes lorsque le produit est en fonction MANUEL. (voir section 1.7.). Puis, avec les touches  and  vous échangez entre les deux options.

Avec les touches  et  vous pouvez augmenter ou réduire la valeur de luminosité. Le curseur indique l'intensité de la luminosité sélectionnée dans l'intervalle.

Pour sortir de cette fonction, attendez 10 secondes sans appuyer sur aucune touche.

## 1.7. Fonctions MANUEL / AUTOMATIQUE

La touche  permet d'alterner entre les fonctions MANUEL et AUTOMATIQUE. En fonction MANUEL, vous verrez apparaître sur l'écran le symbole . En fonction AUTOMATIQUE, vous verrez apparaître sur l'écran le symbole .

MANUEL	AUTOMATIQUE
Cette fonction permet d'échanger entre les modes de travail CONFORT, ECO et HORS-GEL en modifiant la température comme indiquée sur la section 1.4.	Cette fonction active la programmation que vous avez enregistrée sur le radiateur.



### 1.7.1 Fonction MANUEL

Cette fonction permet de varier la température en changeant les modes du produit entre CONFORT, ECO et HORS-GEL.





 CONFORT	 ECO	 HORS-GEL
De 20°C à 30°C	De 15°C à 19,5°C	7°C

Pour régler la température en mode MANUEL voir section 1.4. de ce manuel. Les symboles pour CONFORT, ECO ET HORS-GEL apparaitront lorsque la température change aux intervalles supérieurs.



### 1.7.2 Fonction AUTOMATIQUE

Pour commencer à programmer, vérifiez que le radiateur soit en fonction AUTOMATIQUE (section 1.4.) A continuation, maintenez la touche  appuyée durant 3 secondes pour commencer la programmation.

- ÉTAPE 1 : Sélectionnez la température mode CONFORT



 Le mode CONFORT sera programmé en premier. Sélectionnez la température mode CONFORT entre 20°C et 30°C à l'aide des touches  et . Le symbole  et la température clignoteront. Appuyez sur  pour confirmer.

- ÉTAPE 2 : Sélectionnez la température mode ECO

 Mode ECO sera programmé à continuation. Sélectionnez la température Mode ECO entre 7,5°C et 18,5°C. Le symbole  et la température clignoteront. Appuyez sur  pour confirmer.

- ÉTAPE 3 : Sélectionnez le jour



Les jours de la semaine commenceront à clignoter sur l'écran et vous verrez apparaitre JOUR 1, JOUR 2, JOUR 3, etc.

Utilisez les touches  et  pour avancer et reculer. Appuyez sur  pour sélectionner le jour ou les jours que vous désirez afin de les inclure dans votre programme AUTOMATIQUE. Une fois le jour sélectionné, il arrêtera de clignoter.

Répétez l'opération pour tous les jours que vous désirez programmer.

Une fois les jours sélectionnés, appuyez sur la touche  pour passer à la configuration de l'heure.

- ÉTAPE 4 - Sélectionnez les heures

Une fois l'étape 3 complétée, vous verrez apparaitre 0h sur l'écran (0h est l'équivalent de minuit). Appuyez sur les touches  et  pour sélectionner le jour ou les jours que vous désirez changer. Avec la touche  nous pouvons changer, pour chaque heure, entre les modes : CONFORT, ECO, ou OFF. Le symbole suivant apparaitra pour chaque mode.

Pour terminer la programmation, appuyez sur  ou attendez 30 secondes sans appuyer sur aucune

touche. Pour changer la programmation, reculez jusqu'à l'étape 1 et procédez selon ce qui a été décrit ci-dessus.



\*Si vous souhaitez modifier une programmation différente pour chaque jour, vous devrez modifier chaque jour séparément : en commençant depuis le menu principal pour chaque jour à modifier. Suivez les étapes 1 à 4 pour programmer différents jours heures et températures.

## 1.8. Fonction FENÊTRES OUVERTES

Cette fonction s'active lorsque la température lue à travers la sonde du radiateur détecte une chute de 4°C quant à la température de consigne dans un intervalle de temps d'une demie heure.

En activant cette fonction, vous verrez apparaître pendant 5 secondes l'image de droite sur l'écran du radiateur:



Le mode sera actif pendant 2 heures. Pendant ce temps, si vous appuyez sur la touche  le radiateur s'éteindra. Appuyez de nouveau sur la touche , le radiateur s'allume sans que la fonction FENÊTRES OUVERTES ne soit active. Une fois le fonction FENÊTRES OUVERTES activé, le radiateur passera en mode HORS-GEL à 7°C. Sur l'écran du radiateur, vous verrez apparaître l'image suivante qui indique que le mode HORS-GEL est activé.

## 1.9. Technologie Optimizer Energy Plus

Ce produit inclut la technologie Optimizer Plus, qui gère la consommation d'énergie du radiateur de manière plus efficace. Optimizer Energy plus est une technologie qui base son fonctionnement en générant des milliers de microcoupures sur la consommation énergétique de la résistance pour maintenir la température de la pièce stable avec une consommation minimale. Quand le symbole  remplace le symbole **OPT**, la technologie Optimizer Energy Plus est en fonctionnement.

## 2. Installation et montage

### 2.1. Instructions de montage

Le radiateur ne doit jamais être installé en dessous d'une prise de courant. Dans les salles de bains, le radiateur ne doit jamais être installé de telle manière que les interrupteurs et autres appareils de contrôle puissent être touchés par une personne se trouvant dans la baignoire ou la douche.

Le radiateur fonctionne à travers la convection naturelle de l'air (Figure 1). Pour obtenir des performances optimales et une répartition homogène de la chaleur, le produit doit être positionné conformément au tableau suivant (Tableau 1). Voir la figure 2 pour le positionnement.

Tableau 1:

PIÈCE DE PRODUIT	MINIMUM (cm)	MAXIMUM (cm)
	DISTANCE DU SOL / MUR / BRIQUETAGE	
INFÉRIEUR	10 - 12	30
LATÉRAL	10 - 12	-
SUPÉRIEUR	10 - 12	-

Figure 1:

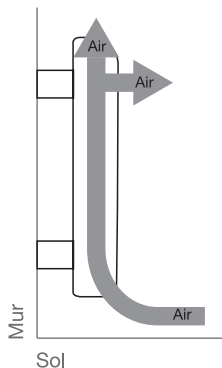
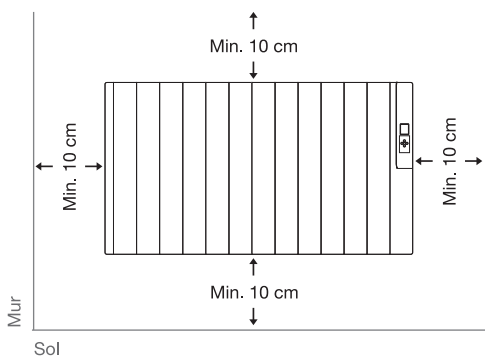
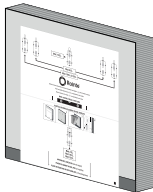

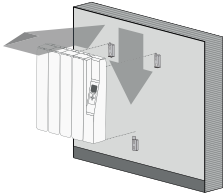

Figure 2:



## 2.2. Instructions de installation

A l'intérieur de l'emballage se trouve un gabarit de pose. Suivez les étapes suivantes pour installer correctement le radiateur:

		
<p>Choisir l'emplacement où fixer le radiateur au mur. Positionner le gabarit de pose contre le mur et marquer les trous à l'aide d'un crayon.</p>	<p>Retirer le gabarit de pose et faire les trous au mur. Positionner les supports au mur avec les chevilles et les vis.</p>	<p>Vérifiez que le support inférieur est correctement placé. Alignez le radiateur avec les supports. Fixer le radiateur aux supports.</p>

## Installation de mesures de modèle dépendant du modèle:

SRF0500RAD2

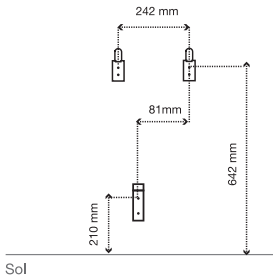

SRF0750RAD2

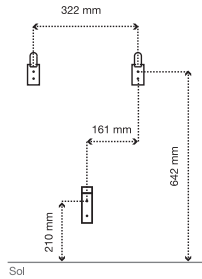

SRF1000RAD2

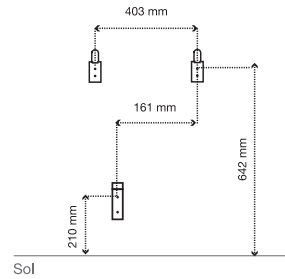

SRF1250RAD2

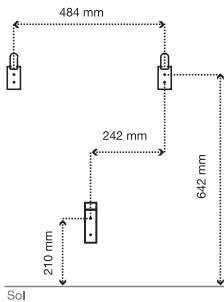

SRF1500RAD2

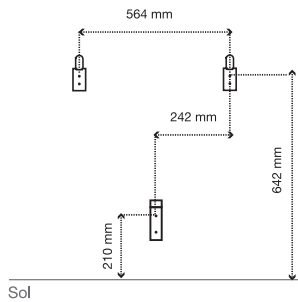

SRF2000RAD2

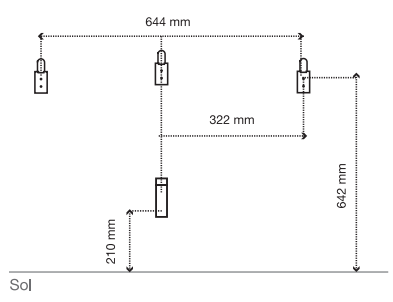

### 3. Entretien et nettoyage

Le radiateur n'a besoin d'aucun type d'entretien. Nous recommandons un nettoyage sur tout le produit (partie postérieure, inférieure du radiateur, ailettes supérieures, etc.). N'utilisez aucun produit abrasif sur l'aluminium, nettoyez-le avec un chiffon humide et du savon pH neutre et l'écran avec un chiffon sec.

### 4. Précautions d'installation et sécurité (Règlementation UNE-EN 60335)

Avant de mettre en marche le radiateur, lisez les "Précautions d'installation et de sécurité" attentivement, pour assurer ainsi un parfait fonctionnement du radiateur.

#### 4.1. Précautions d'installation

Le radiateur est conçu pour un usage domestique ou résidentiel. Nous recommandons que le radiateur soit installé par un distributeur ou par un professionnel homologué. Assurez-vous que le radiateur soit connecté correctement à 220V-230V.

Cet appareil a été conçu pour être installé dans un local résidentiel. L'installation doit être faite dans les règles de l'art et conforme aux normes en vigueur dans le pays d'installation (NFC 15100 pour la France).

L'appareil du radiateur doit être directement raccordée au réseau après le dispositif de coupure





omnipolaire ayant une distance d'ouverture des contacts d'au moins 3 mm sans interrupteur intermédiaire (horloge, relais mécanique et statique, thermostat d'ambiance, etc...).

Le raccordement au secteur se fera à l'aide du câble 3 fils (Brun = Phase, Bleu = Neutre, Noir = Fil pilote ) par l'intermédiaire d'un boîtier de raccordement. Dans des locaux humides comme les cuisines, les salles de bains, il faut installer le boîtier de raccordement à au moins 25 cm du sol. L'installation doit être équipée d'un dispositif de protection de type disjoncteur.

Le raccordement à la terre est interdit. Ne pas brancher le fil pilote (noir) à la terre.

Si le câble d'alimentation est endommagé, il doit être remplacé par le fabricant, son service après-vente ou une personne de qualification similaire afin d'éviter un danger.

Si l'appareil pilote ou piloté est protégé par un différentiel 30mA (ex: salle de bain) il est nécessaire de protéger l'alimentation du fil pilote sur ce différentiel.

#### 4.2. Précautions de sécurité

Cet appareil ne peut être utilisé par des enfants âgés de moins de 8 ans et par des personnes avec des capacités physiques, sensorielles ou mentales réduites, ou avec une expérience et des connaissances insuffisantes, elles doivent toujours être attentivement surveillées ou instruites sur la manière d'utiliser de manière sûre l'appareil ou sur les dangers que celui-ci supporte.

Assurez-vous que les enfants ne jouent pas avec l'appareil. Le nettoyage et l'entretien par l'utilisateur peuvent être réalisés aussi par des enfants, d'au moins, 8 ans, à condition qu'ils soient surveillés. Ce radiateur de chauffage est rempli avec une quantité d'huile spéciale qui n'a pas besoin d'entretien. Toutes les réparations nécessitant l'ouverture du dépôt d'huile devront être réalisées seulement par ROINTE ou par son service après-vente.

Les réglementations concernant l'élimination de l'huile après que l'appareil chauffant soit jeté doivent être respectées. Si le câble d'alimentation est abimé, il doit-être remplacé par le fabricant, son service après-vente ou du personnel qualifié pour éviter les dommages. Les enfants devront être surveillés pour éviter de jouer avec l'appareil.

**ATTENTION** - Pour éviter les surchauffes, ne pas couvrir l'appareil de chauffage. Ne pas introduire d'objet dans l'entrée et la sortie d'air. Ne pas manipuler avec les mains mouillées. Ne pas déposer sur le radiateur des éléments contenant de l'eau ou autres liquides (verres, vases, etc.). Ne pas utiliser d'insecticide, de peinture ou de bombe aérosol sur le radiateur. Ne pas s'asseoir sur le radiateur et ne rien fixer devant lui.

## 5. Rointe Garantie

Dans cette partie, nous décrivons les conditions de garantie que dispose l'acheteur après avoir acquis un nouveau radiateur de la marque ROINTE. Ces conditions réunissent tous les droits que l'acheteur a en accord avec la législation nationale en vigueur, ainsi comme la garantie et les droits additionnels qu'offre la marque ROINTE.

N'importe quelle incidence que vous détectez sur votre radiateur ROINTE peut être traité par le vendeur du produit ou d'une manière plus agile à travers le propre fabricant. ROINTE met à votre disposition un **TÉLÉPHONE D'ASSISTANCE TECHNIQUE 01 73 05 70 01** ou sur le **courrier électronique suivant: sav@rointe.fr** ou nous vous indiquerons les étapes à suivre pour résoudre cet incident.

**Vous aurez besoin de la référence du produit (placée sur l'étiquette de caractéristique du produit), le numéro de série, la date d'achat et la nature du défaut après nous avoir contactés pour améliorer la garantie. De plus, joindre une copie de la facture d'achat du produit.**

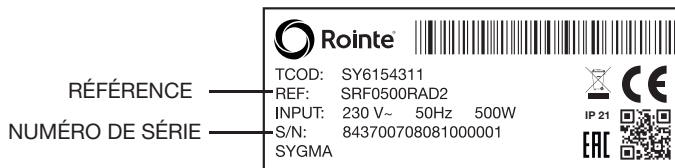

5.1. ROINTE garantie que ce produit ne présente aucun défaut matériel, de design ou de fabrication au moment de l'acquisition originale durant une période de 120 mois sur l'aluminium et 24 mois sur les composants électriques et électroniques.

5.2. Si durant la période de garantie du radiateur ne fonctionne pas correctement pour un usage normal ou il présente un défaut de design, matériels ou de fabrication, ROINTE, réparera ou remplacera le radiateur, s'il le juge opportun, selon les termes et conditions établies ci-dessous:

5.2.1. La garantie est fournie uniquement si vous avez le certificat de garantie d'origine délivré par l'établissement vendeur et quand cette garantie est correctement remplie en incluant la référence de produit, numéro de série, date d'achat et le tampon du vendeur et enregistré sur notre site Web à l'adresse [www.rointe.fr](http://www.rointe.fr) ou envoyé à ROINTE dans les 90 jours suivant l'installation.

ROINTE se réserve le droit de refuser le service de garantie quand cette information a été retirée ou rectifiée après l'achat initial.

5.2.2. La garantie s'applique seulement dans les cas relatifs aux défauts matériels, de design ou de défaut de fabrication, en aucun cas elle couvre les dommages pour les motifs suivants:

5.3.2.1 Une utilisation incorrecte du produit, pour d'autres fins que les utilisations normales ou pour non-respect des instructions d'usage et d'entretien données par Rointe, comme son installation ou l'utilisation du produit d'une façon qui ne respecte pas les standards techniques de sécurité en vigueur.



Les dégâts de corrosion pour avoir exposé directement le produit dans de l'eau salée sont exclus de la garantie. Quand l'installation est effectuée à une distance ne dépassant pas 200 m de la côte, la période de garantie pour les dommages à la corrosion est réduite de moitié.

5.3.2.2 Des réparations non autorisées par ROINTE ou par du personnel non autorisé ou l'ouverture du radiateur par des personnes non autorisées.

5.3.2.3 Des Accidents imprévus qui échappent au contrôle de Rointe, comme la foudre, incendies, inondations, désordre public, etc.

5.3.3. Les réparations que contemple cette garantie ne permettent pas l'extension ni le nouveau commencement de la période de garantie.

5.3.4. Les réparations ou les remplacements couverts dans cette garantie seront réalisés avec des unités reconditionnées et fonctionnelles équivalentes. Les pièces défectueuses ou les pièces retirées ou remplacées passeront à être la propriété de ROINTE.

5.4. Le service technique de Rointe pourra vous conseiller si vous avez besoin d'acheter une pièce de rechange en dehors de la période de garantie.

5.5. Cette garantie n'affecte pas les droits légaux de l'acheteur prévue par la législation nationale en vigueur, ni les droits de l'acheteur face à ceux du distributeur ou de l'installateur qui découlent à partir du contrat d'achat-vente.

5.6. En l'absence d'une législation nationale en vigueur applicable, cette garantie sera l'unique protection de l'acheteur. Rointe, ses bureaux et ses distributeurs et installateurs ne se responsabiliseront d'aucun type de dommages tant fortuits comme accidentels, dérivés d'enfreindre n'importe quelle norme implicite relative à ce produit.

## 6. Norme Européenne (DEEE) 2012/19/UE

Se basant sur la norme européenne 2012/19/UE de déchets d'Équipement Électriques et Électroniques (DEEE), ces appareils ne peuvent être jetés dans les conteneurs municipaux habituels. Ils doivent être retirés de manière sélective pour permettre la récupération et le recyclage des composants et matériaux qui le constituent et dans le but de réduire leur impact sur la santé et l'environnement. L'icône de la poubelle barrée se trouve sur tous les produits de la marque ROINTE pour rappeler au consommateur son obligation vis-à-vis du tri sélectif.

Le consommateur doit contacter avec l'autorité locale ou avec le vendeur pour s'informer en relation à l'élimination correcte de son appareil.

## 7. Dimensions et Caractéristiques Technique

MODÈLES	SRF0500RAD2	SRF0750RAD2	SRF1000RAD2	SRF1250RAD2	SRF1500RAD2	SRN2000RAD2
Nombre d'éléments	5	6	7	8	9	12
<b>DIMENSIONS</b>						
Largeur (mm)	505	585	667	747	827	1069
Hauteur (mm)	575	575	575	575	575	575
Profondeur (mm)	98	98	98	98	98	98
Profondeur installé (mm)	120	120	120	120	120	120
<b>POIDS &amp; FINITIONS</b>						
Poids (kg)	13,3	15	17,5	19,2	21,5	27,5
Finitions	Blanc RAL 9010					
<b>CARACTÉRISTIQUES ÉLECTRIQUES</b>						
Puissance nominale (W)	500	750	1000	1250	1500	2000
Voltage (V)	230 ~V	230 ~V	230 ~V	230 ~V	230 ~V	230 ~V
<b>PERFORMANCE &amp; SÉCURITÉ</b>						
Thermostat de sécurité	✓	✓	✓	✓	✓	✓
Degré de protection	IP21	IP21	IP21	IP21	IP21	IP21
<b>INSTALLATION</b>						
Modèle et kit d'installation	✓	✓	✓	✓	✓	✓
<b>CODE EAN</b>	8437007080810	8437007080827	8436045910134	8436045910141	8436045910158	8436045910165

# CERTIFICAT DE GARANTIE



Dans la supposition d'un défaut du produit dans la période de garantie, nous sollicitons que vous remplissiez le certificat de garantie ci-dessous et que vous nous le remettiez scellé avec la copie de la facture d'achat par courrier électronique à [sav@rointe.fr](mailto:sav@rointe.fr) ou à l'adresse postale suivante: INDUSTRIAS ROYAL TERMIC, S.L., C/E, Parcela 43, 30140 Santomera (Murcia) ESPAGNE.

CERTIFICAT DE GARANTIE	
RÉFÉRENCE:	DATE D'ACHAT:
UTILISATEUR:	N ° DE SÉRIE:
ADRESSE:	
VILLE:	C.P.:
PROVINCE:	PAYS:
TÉLÉPHONE:	COURRIER ÉLECTRONIQUE:
TAMPON DE L'ÉTABLISSEMENT VENDEUR:	

**REMARQUE:** Ce certificat de garantie doit être totalement rempli pour avoir le droit à la garantie. Il ne doit manquer ni la date d'achat ni le tampon de l'établissement vendeur. Ajouter la copie de la facture d'achat ou la copie du certificat d'occupation pour un nouveau chantier.





Merci d'avoir choisi Rointe. Nous espérons que vous apprécierez votre produit.

Si vous avez besoin d'aide ou d'informations, contactez notre Service Technique en **téléphonant au 01 73 05 70 01** ou en envoyant un **e-mail à [sav@rointe.fr](mailto:sav@rointe.fr)**.



**ROINTE FRANCE**

6 Rue Duret,  
Paris  
France, 75116

T. 01 73 05 70 01

F. 01 73 05 70 02

Technical Support

T. 01 73 05 70 01

E: [sav@rointe.fr](mailto:sav@rointe.fr)

[www.rointe.fr](http://www.rointe.fr)

MSRFR17V3