



SYGMA

10 гарантия
2 лет
на электрические
компоненты

ИНСТРУКЦИЯ ПО ЭКСПЛУАТАЦИИ ЦИФРОВОЙ ЭЛЕКТРИЧЕСКИЙ ПОЛОТЕНЦЕСУШИТЕЛЬ

Монтаж, установка, запуск и эксплуатация



Класс II 

INFRARED CONTROL



CE

EAC

СОДЕРЖАНИЕ:

1. Информация о продукции и ее эксплуатации	2
1.1. Панель управления	2
1.2. Включение и выключение (режим ожидания)	3
1.3. Настройка Дня/Времени	4
1.4. Выбор температуры	4
1.5. Блокировка клавиатуры	4
1.6. Настройка яркости панели дисплея	4
1.7. Двухчасовая функция повышения	4
1.8. РУЧНОЙ/АВТОМАТИЧЕСКИЙ режим работы	5
1.9. Режим работы ОТКРЫТЫЕ ОКНА	6
2. Монтаж	7
3. Обслуживание и чистка	9
4. Меры по технике безопасности	9
5. Rointe Гарантия	9
6. Гарантийный сертификат	13
7. Технические характеристики	15

ВАЖНО - Мы рекомендуем внимательно прочитать данную инструкцию по эксплуатации для обеспечения правильной работы. После установки данная инструкция должна находиться рядом с изделием.

1. Информация о продукции и ее эксплуатации

1.1. Панель управления

1.1.1. Клавиатура

СИМВОЛ	ОПИСАНИЕ
	Вкл. / Выкл - Принять
	Снизить температуру - Переместиться влево
	Повысить температуру - Переместиться вправо
	Двухчасовая функция повышения - Переместиться вверх
	РУЧНОЙ/АВТОМАТИЧЕСКИЙ режим работы - Переместиться вниз





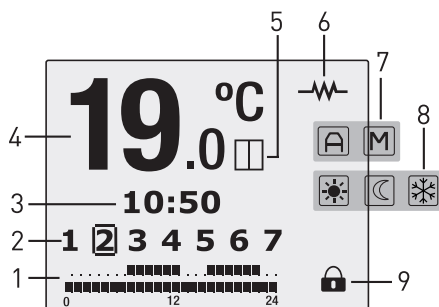

1.1.2. Панель дисплея

№.	ОПИСАНИЕ
1	Программирование
2	Дни недели
3	Время дня
4	Выбранная температура
5	Индикатор режима работы ОТКРЫТЫЕ ОКНА
6	Индикатор включенного нагревательного элемента
7	Индикатор режима работы РУЧНОЙ / АВТОМАТИЧЕСКИЙ
8	Индикатор режима КОМФОРТ / ЭКО / ЗАЩИТА ОТ ЗАМЕРЗАНИЯ
9	Индикатор заблокированной / разблокированной Панели управления



1.1.3. Информация о символах

СИМВОЛ	ОПИСАНИЕ	СИМВОЛ	ОПИСАНИЕ
	Режим работы ОТКРЫТЫЕ ОКНА (OPEN WINDOWS) активирован		Режим ЗАЩИТА ОТ ЗАМЕРЗАНИЯ (ANTI-FROST) включен
	Нагревательный элемент включен		Режим работы АВТОМАТИЧЕСКИЙ (AUTOMATIC) включен
	Режим КОМФОРТ (COMFORT) включен		Режим работы РУЧНОЙ (MANUAL) включен
	Режим ЭКО (ECO) включен		Панель управления заблокирована посредством клавиатуры









1.2. Включение и выключение (режим ожидания)

Чтобы включить изделие, нажмите один раз кнопку . Через 5 секунд на панели дисплея будут отображаться температура, время и дни недели.





Чтобы выключить изделие, нажмите кнопку  еще раз. Изделие перейдет в режим ожидания и на панели дисплея будет отображаться слово ОЖИДАНИЕ (STAND-BY).

1.3. Настройка Дня/Времени





Чтобы установить или настроить день и время, пожалуйста, убедитесь, что вы находитесь в РУЧНОМ (MANUAL) режиме работы (см. пункт 1.8. на странице 5 для перехода между РУЧНЫМ и АВТОМАТИЧЕСКИМ режимами). Затем нажмите и удерживайте кнопку  на клавиатуре в течение 3 секунд.

Используйте кнопки  и , чтобы установить часы, затем нажмите , чтобы подтвердить. Затем используйте кнопки  и , чтобы установить минуты и нажмите , чтобы подтвердить. В завершение, используйте кнопки  и , чтобы установить день (1 = понедельник, 2 = вторник и т.д.) и подтвердите, нажав кнопку . Затем вы вернетесь к главной панели дисплея.





1.4. Выбор температуры

Чтобы изменить температуру, нажмите кнопку  или . Для снижения температуры нажмите кнопку , а для повышения температуры нажмите кнопку . Когда температура в помещении ниже, чем установленная температура, на панели дисплея изделия будет отображаться символ , появляющийся в правом верхнем углу панели дисплея.



1.5. Блокировка клавиатуры

Чтобы заблокировать клавиатуру вручную, нажмите и удерживайте кнопку  и кнопку  ВМЕСТЕ в течение 3 секунд. Символ  появится на панели дисплея и клавиши не будут реагировать. Чтобы разблокировать клавиатуру вручную, нажмите и удерживайте кнопку  и кнопку  ВМЕСТЕ в течение 3 секунд.

1.6. Настройка яркости панели дисплея

Чтобы изменить яркость панели дисплея, вы должны находиться в РУЧНОМ режиме работы (см. пункт 1.8. ниже для перехода между РУЧНЫМ и АВТОМАТИЧЕСКИМ режимами). Нажмите и удерживайте кнопку  в течение 3 секунд. Затем с помощью кнопок  и  и вы можете переключаться между двумя вариантами яркости панели дисплея. С помощью кнопок  и  вы можете увеличить или уменьшить яркость по своему усмотрению. Курсор указывает на интенсивность освещения. После того, как вы установили необходимую яркость, не прикасайтесь к кнопкам на клавиатуре в течение 10 секунд, и вы вернетесь на панель дисплея.

1.7. Двухчасовая функция повышения

Двухчасовой ФОРСИРОВАННЫЙ (BOOST) режим отменит любой другой установленный режим и переведет ваше изделие в режим максимальной мощности в течение двух часов. Чтобы установить ФОРСИРОВАННЫЙ режим, нажмите кнопку  на клавиатуре. Чтобы отменить двухчасовой ФОРСИРОВАННЫЙ режим, нажмите кнопку  снова.



Когда в изделии будет установлен этот режим, на дисплее отобразится следующее изображение:

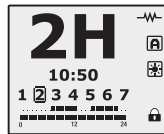

1.8. РУЧНОЙ/АВТОМАТИЧЕСКИЙ режим работы

Чтобы изменить или выбрать РУЧНОЙ (MANUAL) или АВТОМАТИЧЕСКИЙ (AUTOMATIC) режим работы, нажмите кнопку на клавиатуре. Вы можете перейти из АВТОМАТИЧЕСКОГО в РУЧНОЙ режим работы и наоборот, снова нажав кнопку . На панели дисплея, появится символ для АВТОМАТИЧЕСКОГО режима работы и символ для РУЧНОГО режима.

РУЧНОЙ РЕЖИМ	АВТОМАТИЧЕСКИЙ РЕЖИМ
Этот режим работы позволяет вам выбирать на изделии между режимами КОМФОРТ (COMFORT), ЭКО (ECO) и ЗАЩИТА ОТ ЗАМЕРЗАНИЯ (ANTI-FROST) и изменять температуру.	Этот режим работы активирует программирование, которое ранее было установлено в изделии.

1.8.1 РУЧНОЙ режим работы

Этот режим работы позволяет вам выбирать на изделии между режимами КОМФОРТ (COMFORT), ЭКО (ECO) и ЗАЩИТА ОТ ЗАМЕРЗАНИЯ (ANTI-FROST). Здесь вы можете настроить температуру этих режимов.

КОМФОРТ	ЭКО	ЗАЩИТА ОТ ЗАМЕРЗАНИЯ
от 20°C до 30°C	от 15°C до 19,5°C	8°C

Для настройки температуры в РУЧНОМ режиме см. пункт 1.4. на странице 4 этой инструкции. Символы КОМФОРТ, ЭКО и ЗАЩИТА ОТ ЗАМЕРЗАНИЯ появятся на дисплее, когда температура меняется согласно указанным выше диапазонам.

1.8.2 АВТОМАТИЧЕСКИЙ режим работы



Чтобы запрограммировать АВТОМАТИЧЕСКИЙ (AUTOMATIC) режим работы, см. пункт 1.8. на странице 5 выше для перевода изделия в АВТОМАТИЧЕСКИЙ режим работы. Затем нажмите и удерживайте кнопку меню в течение 3 секунд, чтобы начать программирование.

ШАГ 1 - Выберите температуру режима КОМФОРТ





Режим КОМФОРТ (COMFORT) будет запрограммирован в первую очередь. Выберите

температуру режима КОМФОРТ между 20°C и 30°C с помощью кнопок  и . Символ  и температура будут мигать. Нажмите кнопку , чтобы подтвердить.



ШАГ 2 - Выберите температуру режима ЭКО

 Режим ЭКО (ECO) будет запрограммирован следующим. Выберите температуру режима ЭКО между 15°C и 19,5°C. Символ  и температура будут мигать. Нажмите кнопку , чтобы подтвердить.

- ШАГ 3 - Выберите Дни

Дни недели начнут мигать на панели дисплея и будут отображаться как ДЕНЬ 1, ДЕНЬ 2, ДЕНЬ 3 и т.д. Используйте кнопки  и  для перемещения вперед или назад по дням. Нажмите , чтобы выбрать день или дни, которые вы хотите включить в свою АВТОМАТИЧЕСКУЮ программу. День перестанет мигать после его выбора. Повторите для всех дней, которые вы хотите запрограммировать, одинаковые настройки, и как только все дни будут выбраны, нажмите кнопку , чтобы перейти к настройке часов.



- ШАГ 4 - Выберите Часы

После завершения шага 3, на панели дисплея появится сообщение 0 часов (0h). 0h равно полночи. Используйте кнопки  или , чтобы выбрать час, который вы хотите изменить. Используйте кнопку , чтобы изменить режим (КОМФОРТ (COMFORT), ЭКО (ECO) или ЗАЩИТА ОТ ЗАМЕРЗАНИЯ (ANTI-FROST)) для часа, который вы хотите изменить, для всех дней, выбранных на шаге 3. Соответствующий символ для этого режима появится в верхней части экрана.

Для завершения программирования нажмите кнопку  или подождите 30 секунд, не нажимая никаких кнопок. Чтобы изменить программирование, вернитесь к шагу 1 и действуйте так, как описано выше.

*Если вы хотите иметь разные дни с различным программированием в своей программе, вам необходимо будет изменить каждый день отдельно, начиная с Главного меню снова для каждого дня / дней. Выполните шаги с 1 по 4 выше, чтобы запрограммировать несколько разных дней / часов / температур.

1.9. Режим работы ОТКРЫТЫЕ ОКНА

Этот режим активируется, когда датчик температуры обнаруживает падение на 4°C от заданной температуры в течение 30-минутного периода времени. Режим работы ОТКРЫТЫЕ ОКНА (OPEN WINDOWS) будет активен в течение 2 часов. Если в течение этого периода нажать кнопку , изделие выключится. Повторное нажатие кнопки  приведет к включению изделия без включения режима ОТКРЫТЫЕ ОКНА. Когда эта функция активируется датчиком, на панели дисплея изделия будет отображаться следующее изображение в течение 5 секунд:





Когда режим работы ОТКРЫТЫЕ ОКНА активирован, изделие перейдет в режим ЗАЩИТА ОТ ЗАМЕРЗАНИЯ (ANTI-FROST) при 8°C. На панели дисплея изделия появится символ ❄, показывающий, что режим ЗАЩИТА ОТ ЗАМЕРЗАНИЯ активирован.

2. Монтаж

2.1. инструкции

Внутри коробки вы найдете монтажный комплект:

1. Выберите нужную часть стены.
2. Поместите установочный трафарет на стену, обозначив места для отверстий.
3. Удалите трафарет и сделайте отверстия в стене.
4. Вставьте дюбеля в проделанные отверстия.
5. Привинтите пластиковый крепеж к стене с помощью винта 5,5 x 50 мм.
6. Привинтите два кронштейна для поддержки изделия и пластиковый крепеж к горизонтальной трубке изделия, как показано на Рисунке 1, с помощью винта 8 x 26 мм.
7. Вставьте часть, которую вы собрали в пункте 6, в пластиковую деталь и хорошо закрепите винт 5 x 12 мм.
8. Установите колпачок на деталь, поддерживающую изделие.

№	ЭЛЕМЕНТ
1	10 x 40 мм дюбель
2	Кронштейн
3	5.5 x 50 мм винт
4	5 x 12 мм винт
5	Вкладыш кронштейна
6	Головка кронштейна
7	8 x 26 мм винт
8	Колпачок
9	Изделие

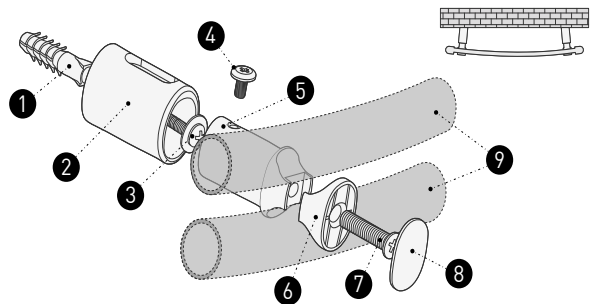

2.2. Инструкции по подключению

При подключении к сети электропитания необходимо соблюдать напряжение, указанное на этикетке с техническими данными изделия. Это изделие предназначено для установки с постоянным подключением к стационарной электросети. Цепь подачи электропитания должна иметь полнополюсный выключатель с расстоянием между контактами не менее 3 мм.

Изделие должно быть установлено, если это возможно, вдали от любого источника сквозняков (окон, дверей) или любых других предметов, которые могут повлиять на его работу. Таким образом, температура не будет подвержена влиянию. Устанавливайте любой предмет, который может помешать воздушному потоку (мебель, кресла) на расстоянии 50 см от передней части изделия. Изделие никогда не должно устанавливаться непосредственно под точкой питания. Нижняя часть панели управления должна располагаться на расстоянии не менее 15 см от пола. Для любого изделия, если кабель питания поврежден, его необходимо заменить специальным кабелем. Замена кабеля должна производиться изготовителем, его службой послепродажного обслуживания или квалифицированным персоналом. Технические характеристики вашего изделия указаны на этикетке с техническими данными.

ВАЖНО:

- Это изделие никогда не должно устанавливаться с панелью управления, расположенной сверху.
- Это изделие не должно устанавливаться горизонтально.
- Во время установки используйте клинья так, чтобы панель управления не соприкасалась с полом.
- См. Рисунок 2 для позиционирования.

фигура 2:

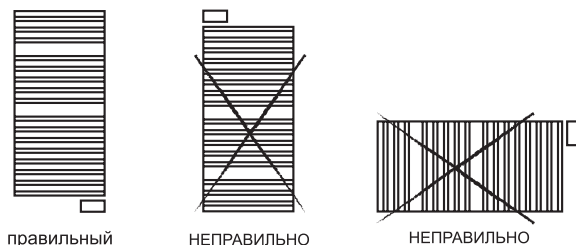

правильный

НЕПРАВИЛЬНО

НЕПРАВИЛЬНО

2.3. Специальные правила для ванных комнат

Это изделие соответствует требованиям безопасности КЛАССА II (двойная изоляция). Оно может устанавливаться в зонах 2 и 3, положение А и В, при условии соблюдения следующих правил:

- В ванных комнатах изделие никогда не должно устанавливаться там, где выключатели и/или другие устройства управления могут находиться в пределах досягаемости лица, принимающего ванную или душ.
- На кухне или в ванной комнате корпус нагретого изделия должен находиться на расстоянии не менее 25 см от пола.
- Оно не должно быть заземлено.



фигура 3:

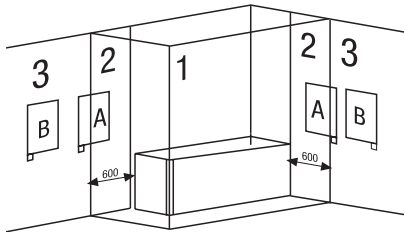

3. Обслуживание и чистка

Благодаря высокому стандарту материалов и обработке поверхности, ваше нагревательное изделие защищено от коррозии. Не используйте абразивные средства на изделии. Чистите изделие влажной тканью и мылом с нейтральным pH, а панель управления - сухой тканью .

4. предосторожность

4.1. Монтаж

Продукт предназначен только для домашнего или жилого использования. Рекомендуется, чтобы продукт был установлен уполномоченным профессиональным установщиком. Убедитесь, что устройство правильно подключено к 230 вольтам.

4.2. безопасности

Это устройство может использоваться детьми в возрасте от 8 лет и старше и лицами с ограниченными физическими сенсорными или умственными способностями или с отсутствием опыта и знаний, если они находятся под присмотром или им были даны инструкции относительно безопасного использования устройства, и при условии понимания ими имеющихся опасностей. Дети не должны играть с устройством. Дети без присмотра не должны проводить чистку и обслуживание. Дети должны постоянно находиться под наблюдением, чтобы они не играли с изделием.

5. Гарантия

В этом разделе мы описываем условия гарантии, которую покупатель получает при покупке этого изделия у Rointe. Эти условия соответствуют всем правам, которые истолковываются в действующем национальном законодательстве, а также любым дополнительным правам и гарантиям, предлагаемыми Rointe.

Любой инцидент, который вы можете обнаружить в своем изделии Rointe, может быть быстро классифицирован продавцом изделия или изготовителем. Пожалуйста, свяжитесь с Rointe по телефону **(+7) 917 541 70 69** для получения технической поддержки. Кроме того,

вы можете отправить сообщение по электронной почте Rointe по адресу rointe@rointe.ru, с помощью которого мы проинструктируем вас о том, как решить такой инцидент.

Вам необходимо будет указать ссылочный номер изделия (обозначенный на этикетке изделия с указанием технических характеристик), серийный номер, подтверждение покупки и вид возникшего инцидента при обращении к нам, чтобы мы могли проверить гарантию. Кроме того, приложите копию товарного чека на изделие.

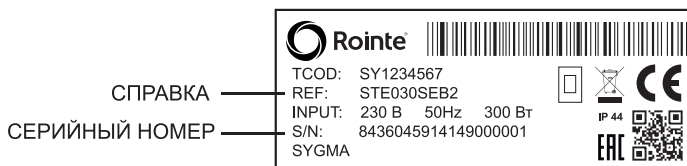

5.1. Rointe гарантирует отсутствие материальных дефектов конструкции или изготовления на момент первоначального приобретения и дает гарантию на алюминий сроком 60 месяцев и 24 месяца для любых электронных и электрических компонентов.

5.2. Если в течение гарантийного срока изделие не работает должным образом при нормальном использовании, и обнаружен любой дефект конструкции, материала или изготовления, ROINTE выполнит ремонт или замену изделия, по своему усмотрению, в соответствии со следующими условиями и положениями:

5.2.1. Гарантия действительна только в том случае, если оригинальная гарантия выдана продавцом и заполнена правильно, включая номер изделия, серийный номер (обозначенный на этикетке продукта с указанием технических характеристик), дату покупки и печать продавца, а также зарегистрированная на нашем веб-сайте по адресу www.rointe.ru или возвращена в компанию ROINTE в течение 90 дней после установки. ROINTE оставляет за собой право отклонить гарантийное обслуживание, если эта информация была удалена или изменена после покупки оригинального продукта.

5.2.2 Водонагреватель был установлен компетентным лицом в соответствии с настоящим руководством по установке и всеми действующими нормами и кодексами практики на момент установки.

5.2.3. Гарантия распространяется только на те случаи, которые касаются материальных, конструкторских и производственных дефектов, и ни при каких обстоятельствах не покрывает повреждение изделия по следующим причинам:

5.2.3.1. Поломка, вызванная небрежностью и/или неправильным использованием продукта, т.е. используемые для других целей, которые не рассматриваются как их нормальное использование или несоблюдение инструкций по эксплуатации и обслуживанию, предоставляемых ROINTE, а также неправильная установка или использование продукта, которые не соответствуют действующим техническим



стандартам безопасности.

5.2.3.2. Коррозия, вызванная прямым воздействием соленой воды, исключается из гарантии. Если изделие установлено не более чем на расстоянии 200 м от морского берега, срок гарантии на повреждения, вызванные коррозией, будет уменьшен на 50%.

5.2.3.3. Любые несанкционированные ремонты, выполняемые неуполномоченными специалистами или вскрытие изделия неуполномоченными лицами.

5.2.3.4. Любые несчастные случаи, которые считаются неподвластными Rointe, такие как молния, пожары, наводнения, общественные беспорядки и т.д.

5.2.3.5. Любые повреждения, связанные с неправильной установкой водонагревателя или отсутствием его обслуживания, или обслуживания профессионалом без надлежащей аккредитации. Соответствующие рекомендации по установке и использованию, включены в Инструкцию и Руководство по установке.

5.2.4. Любые ремонты или замены, которые включены в настоящую гарантию, не допускают никаких дополнений или новых гарантийных сроков.

5.2.5. Любые ремонты или замены, подпадающие под эту гарантию, должны быть частями, которые являются функционально эквивалентными. Дефектные части, снятые или замененные части остаются собственностью Rointe.

5.2.6. Все водонагреватели должны быть установлены так, чтобы наши техники имели к ним свободный доступ, который должен быть обеспечен пользователем для ремонта и/или замены водонагревателя. Пользователь/клиент несет ответственность за любые расходы или организацию, необходимые для обеспечения доступа к продуктам для их ремонта и/или замены.

5.2.7. Водонагреватель был установлен в помещении и не подвергался воздействию мороза.

5.2.8. Водонагреватель не подвергался чрезмерному давлению или электролитическому действию из разнородных материалов или воздействию любых солевых отложений.

5.3. Техническая служба Rointe сообщит вам, если вам необходимо приобрести какие-либо части, не покрываемые или не предусмотренные гарантией.

5.4. Эта гарантия будет недействительной, если продукт: был каким-либо образом изменен и/или отремонтирован посторонними лицами. Эта гарантия также недействительна, если продукт установлен неправильно.

5.5. Данная гарантия является непередаваемой. Гарантия не покрывает ущерб вследствие воздействия низких температур или отложений солей.

5.6. Для каждого гарантийного случая необходимо доказательство приобретения.

5.7. Эта гарантия не влияет на законные права покупателя.

5.8. Эта гарантия не влияет на законные права покупателя, установленные действующим национальным законодательством, и не затрагивает такие права в отношении дистрибьютора или установщика, которые могут возникнуть в соответствии с договором купли-продажи.

5.9. В случае отсутствия применимого национального законодательства эта гарантия имеет преимущественную силу и может быть истолкована как единственная правовая защита покупателя. Rointe, ее офисы, дистрибьюторы и установщики не могут нести ответственность за любой случайный ущерб, который возникает из-за нарушения любых правил, в неявной форме касающихся данного изделия.

5.10 Чтобы сохранить гарантию, необходимо проводить техническое обслуживание каждый год.

В случае возникновения каких-либо проблем, обращайтесь в Техническую службу поддержки ROINTE по телефону **(+7) 917 541 70 69** или по адресу электронной почты **rointe@rointe.ru**.

Отрезать вдоль пунктирной линии



ГАРАНТИЙНЫЙ СЕРТИФИКАТ



В случае обнаружения дефекта в изделии в течение гарантийного срока вы должны заполнить следующий Гарантийный сертификат и отправить его нам проштампованным вместе с копией товарного чека по электронной почте roointe@roointe.ru или по следующему почтовому адресу: INDUSTRIAS ROYAL TERMIC, S.L., S/E, Parcels 43, 30140 Santomera (Murcia, Spain).

Для новых объектов строительства важно, чтобы вы приложили Сертификат о вводе в эксплуатацию.

ГАРАНТИЙНЫЙ СЕРТИФИКАТ	
МОДЕЛЬ ИЗДЕЛИЯ:	СЕРИЙНЫЙ №: ДАТА ПОКУПКИ:
ПОЛЬЗОВАТЕЛЬ:	
ДОМАШНИЙ АДРЕС:	
ГОРОД:	ПОЧТОВЫЙ ИНДЕКС:
ОБЛАСТЬ:	СТРАНА:
ТЕЛЕФОН:	АДРЕС ЭЛЕКТРОННОЙ ПОЧТЫ:
ПЕЧАТЬ ПРОДАВЦА:	

ВВ: Настоящий Гарантийный сертификат должен быть полностью заполнен для получения гарантийных прав. Дата покупки и печать продавца являются обязательными. Пожалуйста, приложите копию своих товарных чеков. Кроме того, для новых объектов строительства приложите Сертификат о вводе в эксплуатацию.



7. Технические характеристики

МОДЕЛИ		STE030SE*2	STE050SE*2	STE075SE*2	STE100SE*2
РАЗМЕРЫ					
Ширина (мм)		500	500	500	500
Высота без панели управления (мм)		800	1,200	1,600	1,800
Высота с панелью управления (мм)		900	1,300	1,700	1,900
Глубина (мм)		50	50	50	50
Установленная глубина (мм)		100	100	100	100
ВЕС И ОТДЕЛКА					
Вес (кг)		11	15	22	28
Отделка		Белый RAL 9016 / Хромовый			
ЭЛЕКТРИЧЕСКИЕ ХАРАКТЕРИСТИКИ					
Номинальная мощность (Вт)	Белый RAL 9016	300	500	750	1,000
	Хромовый	300	300	500	750
Напряжение (В)		230 ~V	230 ~V	230 ~V	230 ~V
Ток (А)	Белый RAL 9016	1.3	2.2	3.3	4.4
	Хромовый	1.3	1.3	2.2	3.3
ПРОИЗВОДИТЕЛЬНОСТЬ И БЕЗОПАСНОСТЬ					
Предохранительный термостат		✓	✓	✓	✓
Степень защиты		IP44	IP44	IP44	IP44
Класс II		✓	✓	✓	✓
МОНТАЖ					
Шаблон и установочный комплект		✓	✓	✓	✓
КОД EAN	Белый RAL 9016	8436045914149	8436045914156	8436045914163	8436045914170
	Хромовый	8436045914064	8436045914071	8436045914088	8436045914095



ROINTE РОССИЯ

121069, Поварская 10, стр 1
4 этаж, Москва

Телефон. (+7) 917 541 70 69

Техническая поддержка

Телефон. (+7) 917 541 70 69

Эл. адрес. rointe@rointe.ru

www.rointe.ru